

island storage

**CUCINA**

contents

About

CUCINA 02

island storage 04

IMAGE

TV board 06

Jewelry cabinet 10

Side board 12

Chest 18

SPEC & PRICE

TV board 22

Jewelry cabinet 26

Side board 30

Chest 36

Finishings 38

showroom 40

## About CUCINA

クチーナだから実現できる、あなただけの心地良い暮らし。  
それぞれの自分らしい暮らし方を、最高の品質とデザインで叶えます。

1937年クチーナの前身である「森本家具装飾店」はオーダー家具を製作する会社として創業しました。  
多種多様な厳しいオーダーに応えることで磨かれた技術を礎に  
現在ではキッチンを中心に、洗面・造作家具など幅広く展開しています。

さまざまな想いを実現するためお客様とじっくり向き合い  
おひとりおひとりに寄り添ったご提案をいたします。  
お客様の理想のインテリアシーンを創造することが私たちの喜びです。



## About island storage

island storage はご注文を受けてから生産させていただく、クチャーナが提案する家具シリーズです。  
静岡県浜松市にある自社工場で、ひとつひとつ丁寧に組立て、仕上げしております。  
テレビボード・ジュエリーキャビネット・サイドボード・チェストを取り揃えております。

インテリアスタイルに合わせて、扉やキャビネットなどの仕上げをお好みでお選びいただけます。  
サイズオーダーによる幅の調整が出来ますので、お客様の設置場所に合わせた家具を製作致します。  
仕上げの選択も、サイズオーダーも受注生産品だからこそできるサービスです。

仕上げの選択：Side board type02-B の場合

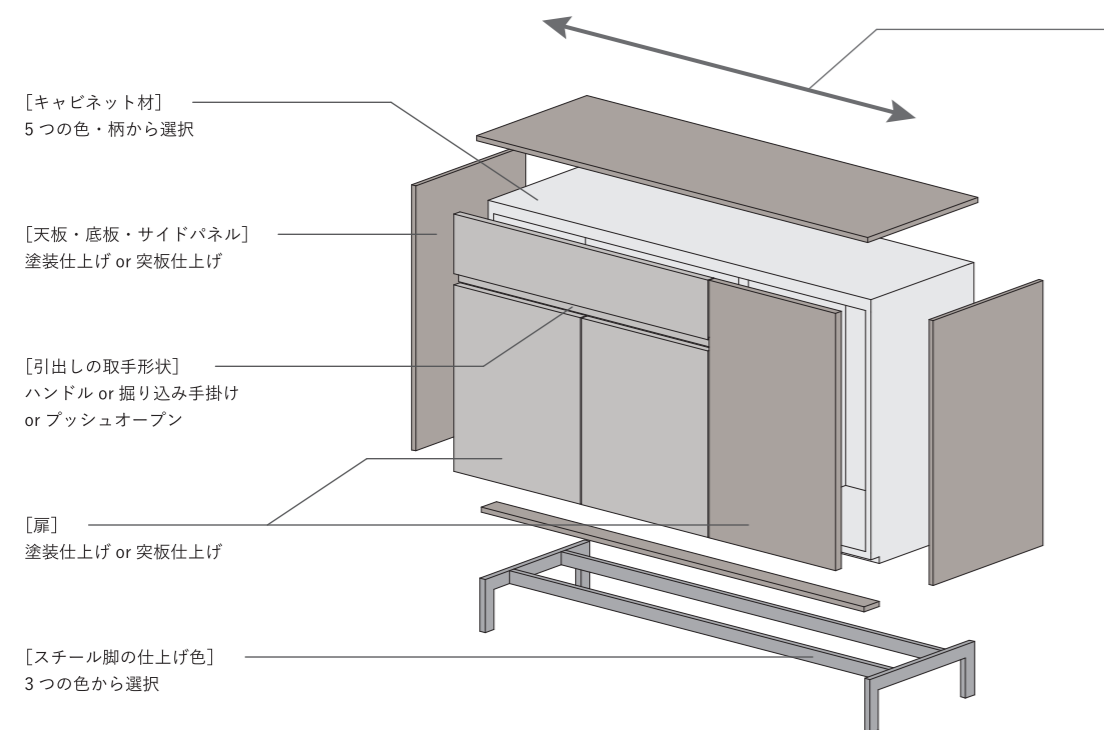

規格サイズをベースに幅サイズの変更が可能です。詳細は「SPEC & PRICE」ページ (P.22~P.37) をご覧ください。

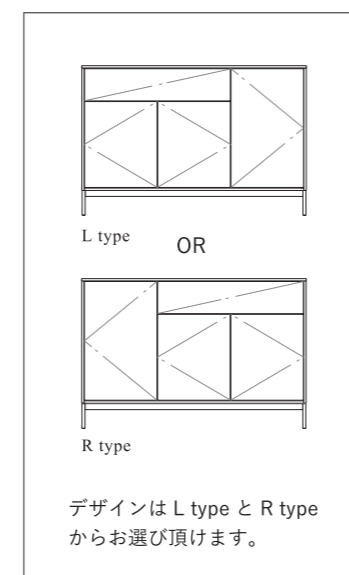



## TV board type01

SPEC & PRICE : P.22 P.23

繊細なステンレス脚のデザインが浮遊感を与えるテレビボードです。

異なる扉の色・素材を組み合わせることができ、インテリアにほどよいアクセントをもたらします。

天然木突板仕上げの赤外線透過扉は、AV 機器を収納し、扉を閉じたままでのリモコン操作が可能です。



仕上げ色：ウォールナットフリジア（天然木突板 02） + クレイブラウン（マット塗装）

## TV board type02

SPEC & PRICE : P.24 P.25

空間に馴染む無駄のないデザインのテレビボードです。  
上下で異なる扉の色・素材を組み合わせることができ、インテリアにほどよいアクセントをもたらします。  
下段を天然木突板仕上げの赤外線透過扉をお選びいただくと、扉を閉じたままでのリモコン操作が可能です。



仕上げ色：シティオーク（天然木突板 01） + シールグレー（マット塗装）



## Jewelry Cabinet

SPEC & PRICE : P.26 P.27

大切なアクセサリを楽しみながら選ぶことが出来るジュエリーキャビネットです。  
指輪・ネックレス・時計などの装飾品をショーケースに飾るように収納出来ます。  
ウォークインクローゼットの中心に置くことのできる両面使いタイプ (W600)、壁側設置用の片面使いタイプ (W700・W1000) の2つの形状をご用意しました。



仕上げ色：ランダムオーク（天然木実板01）＋ エクリュ（マット塗装）



仕上げ色：ブラック（マット塗装）

## Side board type01

SPEC & PRICE : P.30 P.31

内側に寄せたステンレス脚が浮遊感をあたえるサイドボードです。

部屋の窓やテーブルセットとあわせてコーディネートすることで、空間をよりゆたかなものにします。

すっきりとした見た目の全て開き扉タイプ、小物などを収納しやすい引き出し付タイプの2つをご用意しました。





## Side board type02

SPEC & PRICE : P.32 P.33

直線的でモダンな印象を与えるスチール脚のサイドボードです。  
きちんと物を収納しつつ、植栽やインテリアグッズと組み合わせることで空間を整えます。  
すっきりとした見た目の開き扉タイプ、小物などを収納しやすい引き出し付タイプの2つをご用意しました。  
脚のデザイン・素材は Side board type03・Chest と同じ仕様です。





### Side board type03

SPEC & PRICE : P.34 P.35

ワークスペースやデスクサイドにおすすめの、本や書籍を収納しやすいハイタイプのサイドボードです。  
リビングや寝室でも、縦長の窓や、背が高めの観葉植物とあわせることで、空間にゆたかな広がりをもたらします。  
すっきりとした見た目の両開き扉タイプを1タイプ、小物などを収納しやすい引き出し付タイプを2タイプをご用意しました。  
脚のデザイン・素材は Side board type02・Chest と同じ仕様です。

仕上げ色：ユーカリラテ（天然木実板 02） + ヘイジーブラウン（マット塗装） 脚色：STONE



仕上げ色：ウォールナットフリジア（天然木突板 02） + ディムグレー（マット塗装） 脚色：SHADOW

## Chest

SPEC & PRICE : P.36 P.37

リビング・寝室など様々な空間におすすめの3段引出しのチェストです。  
直線的でモダンな印象を与えるスチール脚のデザイン・素材は Side board type02・Side board type03 と同じ仕様です。  
引出しの取手は、ハンドル・掘り込み手掛け・プッシュオープン の3タイプからお選びいただけます。





| spec and price

TV board type01 IMAGE : P.06 P.07



SPEC

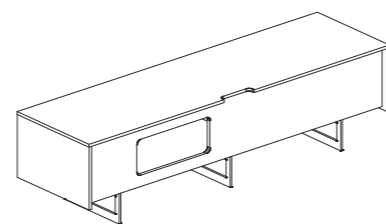
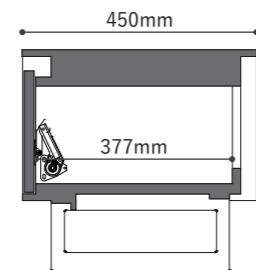
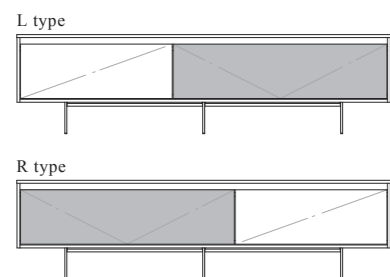

■の扉は、閉じた状態でもリモコン操作が可能な赤外線透過扉（天然木突板のみ）をお選びいただけます。

赤外線透過扉部、奥行方向の有効寸法は377mmになります。

TV・AV機器配線用および排熱用に背面開口を設けています。

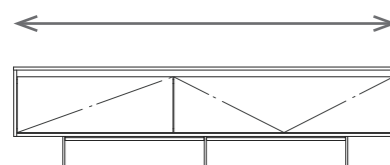

ご要望に応じて全体の幅を2mm単位で縮めることができます。

※幅を縮める際は扉サイズ、脚の位置、天板開口の位置などは規格に基づいて対応致します。

PRICE

W 1600type

[標準仕様価格]

ステンレス脚仕様

¥388,960

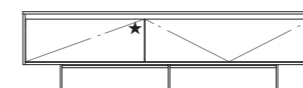

W1600mm × D450mm × H424mm

[仕様変更価格]	マット塗装	ブライツ塗装	天然木突板 01	天然木突板 02
天板・パネル	標準仕様	+¥2,970	+¥2,970	+¥22,330
引出し扉 ★	標準仕様	+¥1,540	+¥1,540	+¥7,260
フラップダウン扉	- ¥12,210 赤外線透過不可	- ¥9,240 赤外線透過不可	標準仕様	+¥1,980

W 1800type

[標準仕様価格]

ステンレス脚仕様

¥399,190

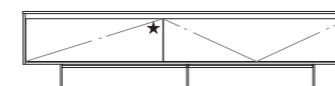

W1800mm × D450mm × H424mm

[仕様変更価格]	マット塗装	ブライツ塗装	天然木突板 01	天然木突板 02
天板・パネル	標準仕様	+¥2,970	+¥2,970	+¥23,100
引出し扉 ★	標準仕様	+¥2,970	+¥2,970	+¥7,480
フラップダウン扉	- ¥12,210 赤外線透過不可	- ¥9,240 赤外線透過不可	標準仕様	+¥1,980

W 2000type

[標準仕様価格]

ステンレス脚仕様

¥410,630

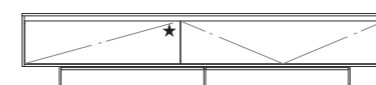

W2000mm × D450mm × H424mm

[仕様変更価格]	マット塗装	ブライツ塗装	天然木突板 01	天然木突板 02
天板・パネル	標準仕様	+¥3,300	+¥3,300	+¥23,870
引出し扉 ★	標準仕様	+¥4,510	+¥4,510	+¥7,810
フラップダウン扉	- ¥12,210 赤外線透過不可	- ¥9,240 赤外線透過不可	標準仕様	+¥1,980

※扉仕様の詳細は P.38 P.39 参照またはショールームでの確認をお願い致します。  
 ※上記の金額表の金額には配送費は含まれておりません。  
 ※上記の金額表の金額には消費税（10%）が含まれています。

## TV board type02

IMAGE : P.08 P.09



### SPEC

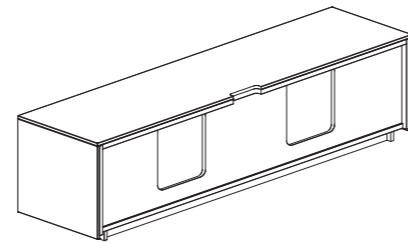
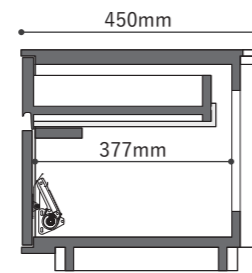
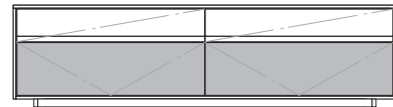

の扉は、閉じた状態でもリモコン操作が可能な赤外線透過扉（天然木突板のみ）をお選びいただけます。

赤外線透過扉部、奥行方向の有効寸法は377mmになります。

TV・AV機器配線用および排熱用に背面開口を設けています。

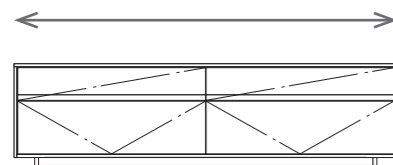

ご希望に応じて全体の幅を2mm単位で縮めることができます。

※幅を縮める際は扉サイズ、脚の位置、天板開口の位置などは規格に基づいて対応致します。

### PRICE

W 1600type

[標準仕様価格]

台輪仕様

¥245,410

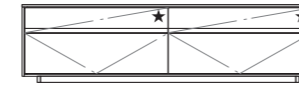

W1600mm × D450mm × H424mm

[仕様変更価格]	マット塗装	ブライツ塗装	天然木突板 01	天然木突板 02
天板・パネル	標準仕様	+¥5,060	+¥5,060	+¥24,640
引出し扉 ★	標準仕様	+¥2,200	+¥2,200	+¥10,450
フラップダウン扉	- ¥24,310 赤外線透過不可	- ¥18,480 赤外線透過不可	標準仕様	+¥2,970

W 1800type

[標準仕様価格]

台輪仕様

¥277,310

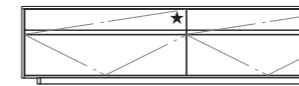

W1800mm × D450mm × H424mm

[仕様変更価格]	マット塗装	ブライツ塗装	天然木突板 01	天然木突板 02
天板・パネル	標準仕様	+¥5,390	+¥5,390	+¥25,520
引出し扉 ★	標準仕様	+¥4,180	+¥4,180	+¥10,670
フラップダウン扉	- ¥24,310 赤外線透過不可	- ¥18,480 赤外線透過不可	標準仕様	+¥3,410

W 2000type

[標準仕様価格]

台輪仕様

¥298,100

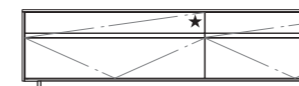

W2000mm × D450mm × H424mm

[仕様変更価格]	マット塗装	ブライツ塗装	天然木突板 01	天然木突板 02
天板・パネル	標準仕様	+¥5,280	+¥5,280	+¥26,290
引出し扉 ★	標準仕様	+¥6,380	+¥6,380	+¥10,780
フラップダウン扉	- ¥24,310 赤外線透過不可	- ¥18,480 赤外線透過不可	標準仕様	+¥3,960

※扉仕様の詳細は P.38 P.39 参照またはショールームでの確認をお願い致します。  
 ※上記の金額表の金額には配送費は含まれておりません。  
 ※上記の金額表の金額には消費税（10%）が含まれています。

# Jewelry cabinet

IMAGE : P.10 P.11



## SPEC

仕切り材：オーク or ウォールナット

1段目引き出し：フェルト仕上げ  
※キャビネット材の色によって  
フェルトの色は異なります。

ウッドホワイト

⇒ ベージュ

ウッドブラウン / ウッドブラック /

エンボスグレー

⇒ ブラック

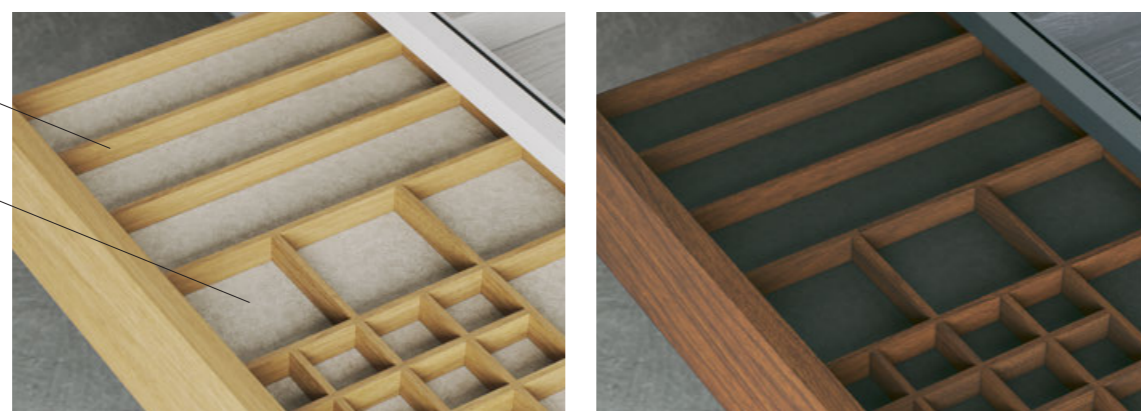

## 木製仕切りレイアウト

W600type 用

サングラス  
めがね  
ネックレス

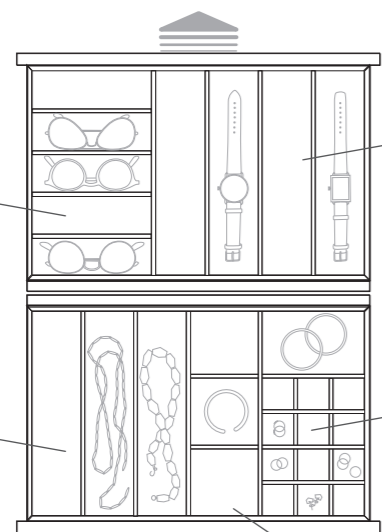

時計  
ネックレス

時計  
ネックレス

指輪  
ピアス  
イヤリング

ブレスレット  
バングル

W700type 用

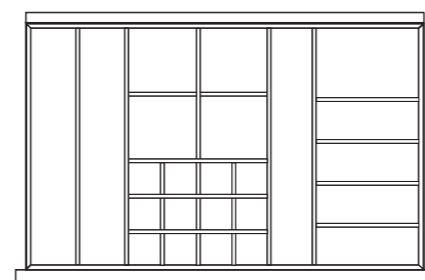

W1000type 用

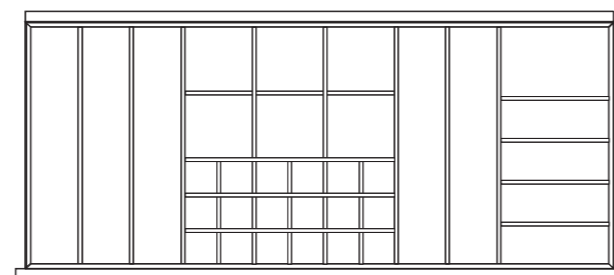

## PRICE

W 600type

[標準仕様価格]

台輪仕様

¥364,870

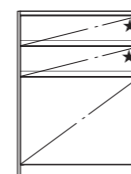

W600mm × D765mm × H800mm

[仕様変更価格]

	マット塗装	ブライツ塗装	天然木突板 01	天然木突板 02
天板・パネル	標準仕様	+¥22,550	—	—
上 2 段引き出し ★	標準仕様	+¥7,370	+¥7,370	+¥21,560
下 1 段引き出し扉	標準仕様	+¥3,630	+¥3,630	+¥16,390

W 700type

[標準仕様価格]

台輪仕様

¥277,200

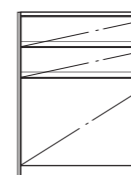

W700mm × D450mm × H800mm

[仕様変更価格]

	マット塗装	ブライツ塗装	天然木突板 01	天然木突板 02
天板・パネル	標準仕様	+¥12,100	—	—
上 2 段引き出し ★	標準仕様	+¥5,060	+¥5,060	+¥10,120
下 1 段引き出し扉	標準仕様	+¥3,300	+¥3,300	+¥8,800

W 1000type

[標準仕様価格]

台輪仕様

¥374,220

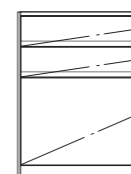

W1000mm × D450mm × H800mm

[仕様変更価格]

	マット塗装	ブライツ塗装	天然木突板 01	天然木突板 02
天板・パネル	標準仕様	+¥12,100	—	—
上 2 段引き出し ★	標準仕様	+¥7,370	+¥7,370	+¥12,980
下 1 段引き出し扉	標準仕様	+¥5,280	+¥5,280	+¥9,350

※扉仕上げの詳細は P.38 P.39 参照またはショールームでの確認をお願い致します。

※上記の金額表の金額には配送費は含まれておりません。

※上記の金額表の金額には消費税（10%）が含まれています。

## Jewelry cabinet [2段目用オプショントレイ]



## COLOR VARIATION



TH003



TH007



TH208



TH603



TH303



TH512



TH103



TH105



TH111



TH997

## VARIATION & PRICE

### W600type 用 2段目用オプショントレイ

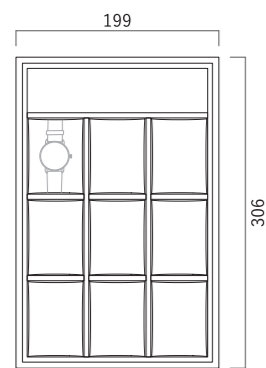

時計用 W200  
¥75,900

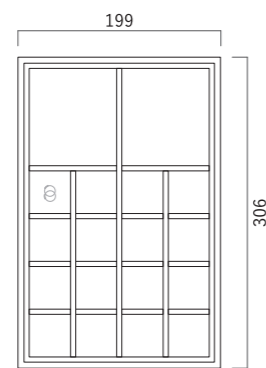

アクセサリ用 W200  
¥57,200

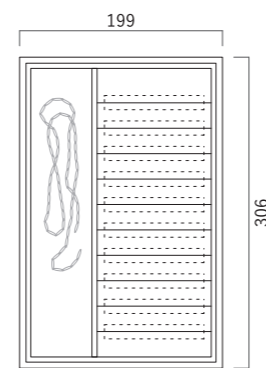

指輪用 W200  
¥63,690

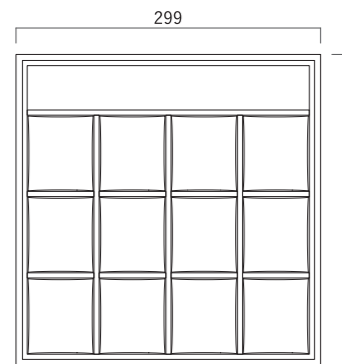

時計用 W300  
¥91,960

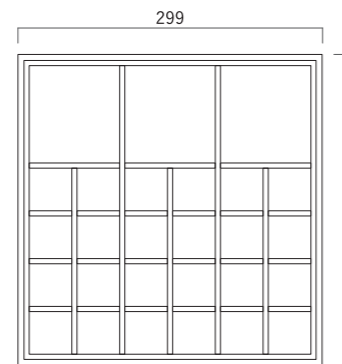

アクセサリ用 W300  
¥63,910

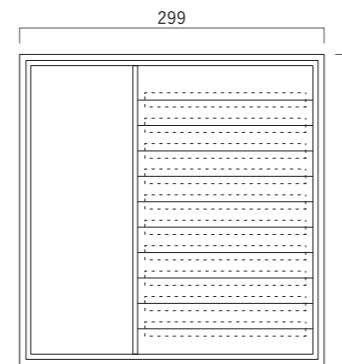

指輪用 W300  
¥72,270

### W700type / W1000type 用 2段目用オプショントレイ

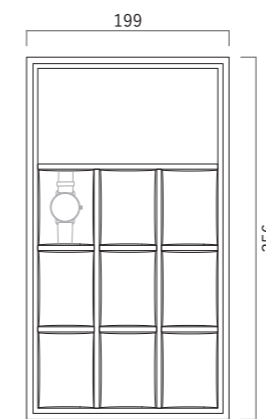

時計用 W200  
¥77,550

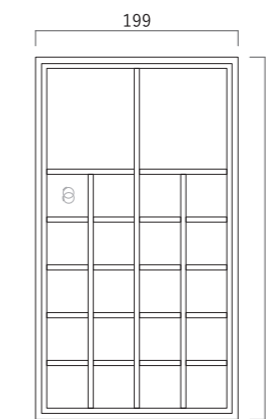

アクセサリ用 W200  
¥57,420

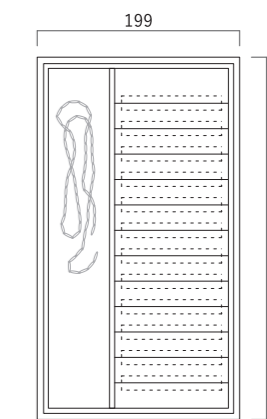

指輪用 W200  
¥68,970

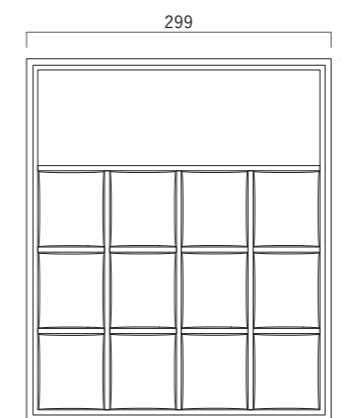

時計用 W300  
¥93,390

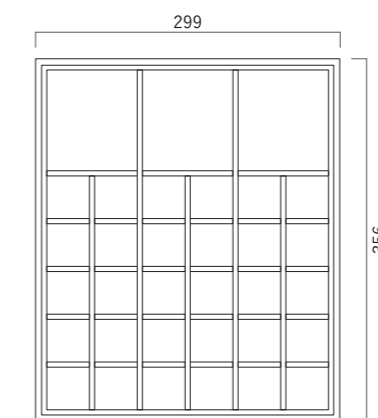

アクセサリ用 W300  
¥70,180

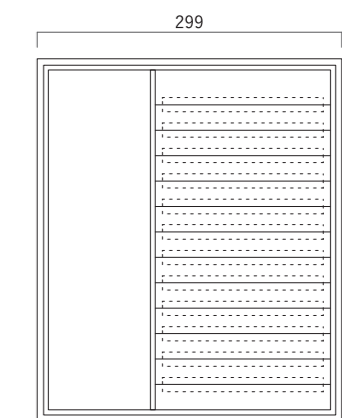

指輪用 W300  
¥78,760

※上記の金額表の金額には配送費は含まれておりません。  
※上記の金額表の金額には消費税（10%）が含まれています。



## Side board type01 IMAGE : P.12 P.13



### SPEC

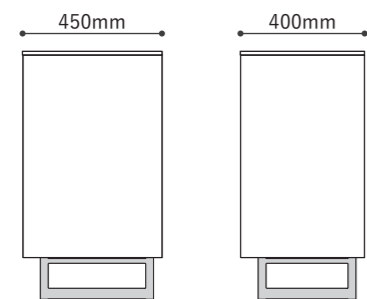

奥行 450mm と奥行 400mm の 2 タイプからお選びいただけます。

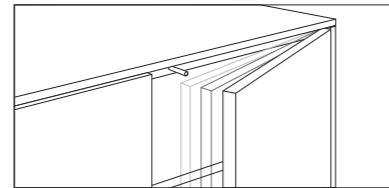

全ての開き扉はすっきりとした見た目のプッシュオープン仕様です。

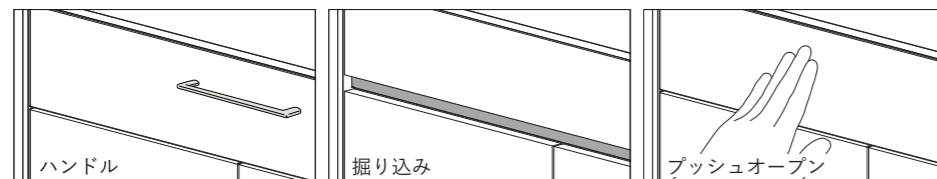

B タイプは、1 段目引出し取手形状を「ハンドル」「掘り込み」「プッシュオープン」よりお選びいただけます。「ハンドル」の仕上げ色はサテンニッケルとブラックニッケルの 2 色があります。

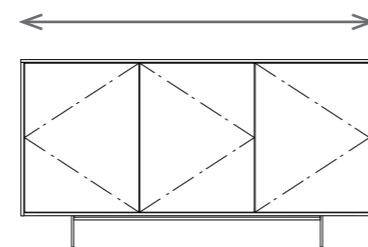

ご要望に応じて全体の幅を 3mm 単位で縮めることができます。  
W1800type は 4mm 単位になります。

※取手形状「ハンドル」「掘り込み」「プッシュオープン」には価格差があります。P.31 のプライス表をご参照ください。  
※幅を縮める際は扉サイズ、脚の位置などは規格に基づいて対応致します。

### PRICE

W 1200type - A	[標準仕様価格]		ステンレス脚仕様	
			¥281,490	
W1200mm × D400 or D450mm × H800mm				
[仕様変更価格]	マット塗装	ブライツ塗装	天然木突板 01	天然木突板 02
天板・パネル	標準仕様	+¥10,670	+¥10,670	+¥31,130
両開き扉	標準仕様	+¥11,440	+¥11,440	+¥13,860
片開き扉 ★	標準仕様	+¥5,610	+¥5,610	+¥6,930

W 1200type - B	[標準仕様価格]		ステンレス脚仕様	
			¥312,620	
W1200mm × D400 or D450mm × H800mm				
[仕様変更価格]	マット塗装	ブライツ塗装	天然木突板 01	天然木突板 02
天板・パネル	標準仕様	+¥10,670	+¥10,670	+¥31,130
両開き扉 +	引出し扉 [ハンドル・掘り込み]	標準仕様	+¥13,860	+¥13,860
	引出し扉 [プッシュオープン]	+¥18,260	+¥32,120	+¥38,940
片開き扉 ★	標準仕様	+¥5,610	+¥5,610	+¥6,930

W 1500type - A	[標準仕様価格]		ステンレス脚仕様	
			¥355,410	
W1500mm × D400 or D450mm × H800mm				
[仕様変更価格]	マット塗装	ブライツ塗装	天然木突板 01	天然木突板 02
天板・パネル	標準仕様	+¥14,300	+¥14,300	+¥38,170
両開き扉	標準仕様	+¥12,210	+¥12,210	+¥19,800
片開き扉 ★	標準仕様	+¥6,160	+¥6,160	+¥10,010

W 1500type - B	[標準仕様価格]		ステンレス脚仕様	
			¥395,560	
W1500mm × D400 or D450mm × H800mm				
[仕様変更価格]	マット塗装	ブライツ塗装	天然木突板 01	天然木突板 02
天板・パネル	標準仕様	+¥14,300	+¥14,300	+¥38,170
両開き扉 +	引出し扉 [ハンドル・掘り込み]	標準仕様	+¥14,850	+¥14,850
	引出し扉 [プッシュオープン]	+¥18,260	+¥33,110	+¥42,680
片開き扉 ★	標準仕様	+¥6,160	+¥6,160	+¥10,010

W 1800type - A	[標準仕様価格]		ステンレス脚仕様	
			¥410,410	
W1800mm × D400 or D450mm × H800mm				
[仕様変更価格]	マット塗装	ブライツ塗装	天然木突板 01	天然木突板 02
天板・パネル	標準仕様	+¥15,510	+¥15,510	+¥42,350
開き扉 3 枚	標準仕様	+¥14,080	+¥14,080	+¥25,410
片開き扉 ★	標準仕様	+¥4,730	+¥4,730	+¥8,470

W 1800type - B	[標準仕様価格]		ステンレス脚仕様	
			¥444,730	
W1800mm × D400 or D450mm × H800mm				
[仕様変更価格]	マット塗装	ブライツ塗装	天然木突板 01	天然木突板 02
天板・パネル	標準仕様	+¥15,510	+¥15,510	+¥42,350
開き扉 3 枚 +	引出し扉 [ハンドル・掘り込み]	標準仕様	+¥14,190	+¥23,650
	引出し扉 [プッシュオープン]	+¥18,260	+¥32,450	+¥41,910
片開き扉 ★	標準仕様	+¥4,730	+¥4,730	+¥8,470

※扉仕様の詳細は P.38 P.39 参照またはショールームでの確認をお願い致します。  
※上記の金額表の金額には配送費は含まれておりません。  
※上記の金額表の金額には消費税（10%）が含まれています。

## Side board type02 IMAGE : P.14 P.15



W1500-Atype



W1500-Btype 掘り込み手掛け仕様

### SPEC

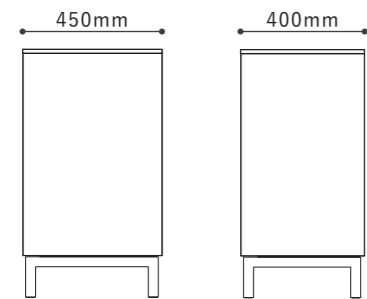

奥行 450mm と奥行 400mm の 2 タイプからお選びいただけます。

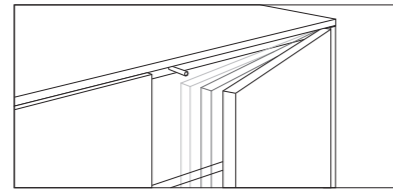

全ての開き扉はすっきりとした見た目のプッシュオープン仕様です。

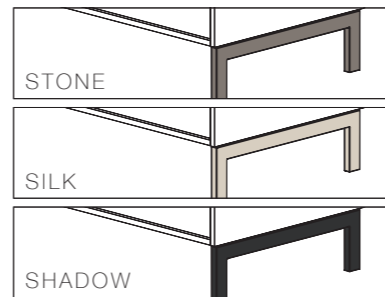

スチール脚の仕上げ塗装色は「STONE」「SILK」「SHADOW」の 3 色からお選びいただけます。

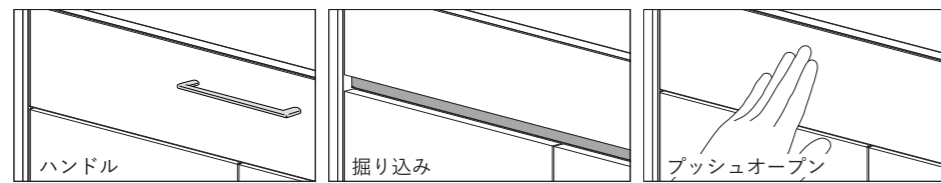

B タイプは、1 段目引出し取手形状を「ハンドル」「掘り込み」「プッシュオープン」よりお選びいただけます。「ハンドル」の仕上げ色はサテンニッケルとブラックニッケルの 2 色があります。

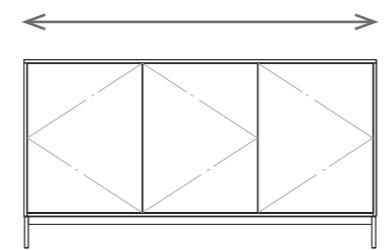

ご要望に応じて全体の幅を 3mm 単位で縮めることができます。  
W1800type は 4mm 単位になります。

※取手形状「ハンドル」「掘り込み」「プッシュオープン」には価格差があります。P.33 のプライス表をご参照ください。  
※幅を縮める際は扉サイズ、脚の位置などは規格に基づいて対応致します。

### PRICE

#### W 1200type - A

[標準仕様価格]

スチール脚仕様

¥241,450

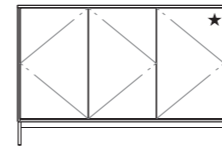

W1200mm × D400 or D450mm × H800mm

[仕様変更価格]	マット塗装	ブライト塗装	天然木突板 01	天然木突板 02
天板・パネル	標準仕様	+¥10,670	+¥10,670	+¥31,130
両開き扉	標準仕様	+¥11,440	+¥11,440	+¥13,860
片開き扉 ★	標準仕様	+¥5,610	+¥5,610	+¥6,930

#### W 1200type - B

[標準仕様価格]

スチール脚仕様

¥272,580

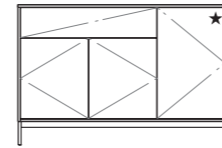

W1200mm × D400 or D450mm × H800mm

[仕様変更価格]	マット塗装	ブライト塗装	天然木突板 01	天然木突板 02
天板・パネル	標準仕様	+¥10,670	+¥10,670	+¥31,130
両開き扉 +	引出し扉 [ハンドル・掘り込み]	標準仕様	+¥13,860	+¥13,860
	引出し扉 [プッシュオープン]	+¥18,260	+¥32,120	+¥38,940
片開き扉 ★	標準仕様	+¥5,610	+¥5,610	+¥6,930

#### W 1500type - A

[標準仕様価格]

スチール脚仕様

¥273,020

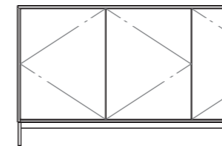

W1500mm × D400 or D450mm × H800mm

[仕様変更価格]	マット塗装	ブライト塗装	天然木突板 01	天然木突板 02
天板・パネル	標準仕様	+¥14,300	+¥14,300	+¥38,170
両開き扉	標準仕様	+¥12,210	+¥12,210	+¥19,800
片開き扉 ★	標準仕様	+¥6,160	+¥6,160	+¥10,010

#### W 1500type - B

[標準仕様価格]

スチール脚仕様

¥313,170

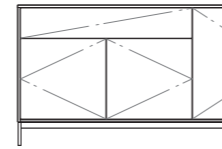

W1500mm × D400 or D450mm × H800mm

[仕様変更価格]	マット塗装	ブライト塗装	天然木突板 01	天然木突板 02
天板・パネル	標準仕様	+¥14,300	+¥14,300	+¥38,170
両開き扉 +	引出し扉 [ハンドル・掘り込み]	標準仕様	+¥14,850	+¥14,850
	引出し扉 [プッシュオープン]	+¥18,260	+¥33,110	+¥42,680
片開き扉 ★	標準仕様	+¥6,160	+¥6,160	+¥10,010

#### W 1800type - A

[標準仕様価格]

スチール脚仕様

¥341,660

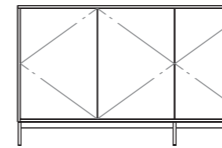

W1800mm × D400 or D450mm × H800mm

[仕様変更価格]	マット塗装	ブライト塗装	天然木突板 01	天然木突板 02
天板・パネル	標準仕様	+¥15,510	+¥15,510	+¥42,350
開き扉 3 枚	標準仕様	+¥14,080	+¥14,080	+¥25,410
片開き扉 ★	標準仕様	+¥4,730	+¥4,730	+¥8,470

#### W 1800type - B

[標準仕様価格]

スチール脚仕様

¥375,980

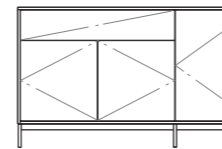

W1800mm × D400 or D450mm × H800mm

[仕様変更価格]	マット塗装	ブライト塗装	天然木突板 01	天然木突板 02
天板・パネル	標準仕様	+¥15,510	+¥15,510	+¥42,350
開き扉 3 枚 +	引出し扉 [ハンドル・掘り込み]	標準仕様	+¥14,190	+¥23,650
	引出し扉 [プッシュオープン]	+¥18,260	+¥32,450	+¥41,910
片開き扉 ★	標準仕様	+¥4,730	+¥4,730	+¥8,470

※扉仕様の詳細は P.38 P.39 参照またはショールームでの確認をお願い致します。  
※上記の金額表の金額には配送費は含まれておりません。  
※上記の金額表の金額には消費税 (10%) が含まれています。

Side board type03 IMAGE : P.16 P.17



SPEC

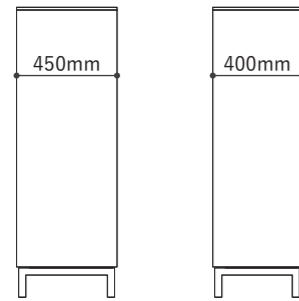

奥行 450mm と奥行 400mm の 2 タイプからお選びいただけます。

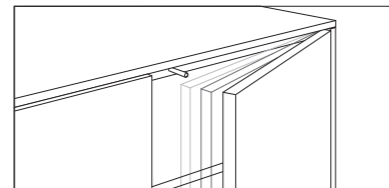

全ての開き扉はすっきりとした見た目のプッシュオープン仕様です。

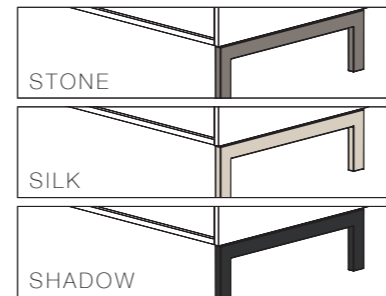

スチール脚の仕上げ塗装色は「STONE」「SILK」「SHADOW」の 3 色からお選びいただけます。

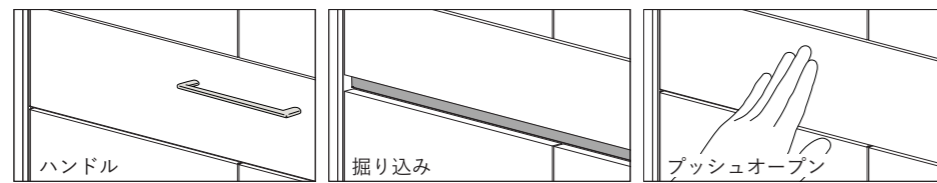

B タイプ・C タイプは 1 段目引出し取手形状を「ハンドル」「掘り込み」「プッシュオープン」よりお選び頂けます。「ハンドル」の仕上げ色はサテンニッケルとブラックニッケルの 2 色があります。

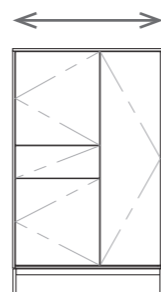

ご希望に応じて全体の幅を 2mm 単位で縮めることができます。

※取手形状「ハンドル」「掘り込み」「プッシュオープン」には価格差があります。P.35 のプライス表をご参照ください。  
※幅を縮める際は扉サイズ、脚の位置などは規格に基づいて対応致します。

PRICE

W 800type - A

[標準仕様価格] スチール脚仕様 ¥253,220

[仕様変更価格]	マット塗装	ブライツ塗装	天然木突板 01	天然木突板 02
天板・パネル	標準仕様	+¥14,190	+¥14,190	+¥29,150
片開き扉	標準仕様	+¥9,680	+¥9,680	+¥14,630
片開き扉 ★	標準仕様	+¥9,680	+¥9,680	+¥14,630

W800mm×D450mm or D400mm×H1300mm

W 800type - B

[標準仕様価格] スチール脚仕様 ¥286,220

[仕様変更価格]	マット塗装	ブライツ塗装	天然木突板 01	天然木突板 02
天板・パネル	標準仕様	+¥14,190	+¥14,190	+¥29,150
開き扉 2 枚 +	引出し扉 [ハンドル・掘り込み]	標準仕様	+¥12,430	+¥18,810
	引出し扉 [プッシュオープン]	+¥18,260	+¥30,690	+¥37,070
片開き扉 ★	標準仕様	+9,460	+9,460	+¥13,970

W800mm×D450mm or D400mm×H1300mm

W 800type - C

[標準仕様価格] スチール脚仕様 ¥289,960

[仕様変更価格]	マット塗装	ブライツ塗装	天然木突板 01	天然木突板 02
天板・パネル	標準仕様	+¥14,190	+¥14,190	+¥29,150
両開き扉 +	引出し扉 [ハンドル・掘り込み]	標準仕様	+¥13,860	+¥20,680
	引出し扉 [プッシュオープン]	+¥18,260	+¥32,120	+¥38,940
両開き扉 ★	標準仕様	+¥9,460	+¥9,460	+¥11,330

W800mm×D450mm or D400mm×H1300mm

※扉仕上げの詳細は P.38 P.39 参照またはショールームでの確認をお願い致します。  
※上記の金額表の金額には配送費は含まれておりません。  
※上記の金額表の金額には消費税 (10%) が含まれています。

Chest IMAGE : P.18 P.19



SPEC

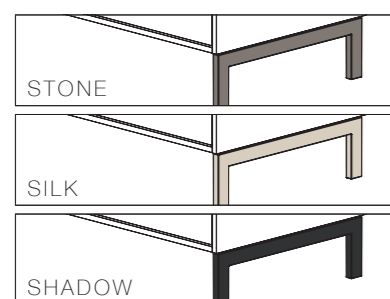

スチール脚の仕上げ塗装色は「STONE」「SILK」「SHADOW」の3色からお選びいただけます。

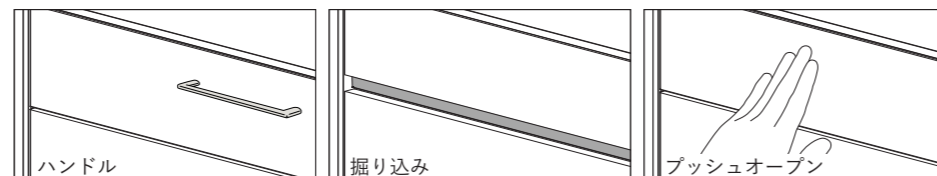

取手形状は「ハンドル」「掘り込み」「プッシュオープン」よりお選びいただけます。「ハンドル」の仕上げ色はサテンニッケルとブラックニッケルの2色があります。

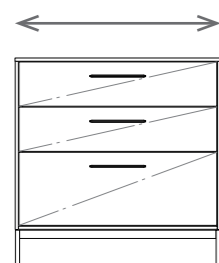

ご要望に応じて全体の幅を1mm単位で縮めることができます。

※取手形状「ハンドル」「掘り込み」「プッシュオープン」には価格差があります。P.37のプライス表をご参照ください。  
※幅を縮める際は扉サイズ、脚の位置などは規格に基づいて対応致します。

PRICE

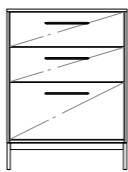
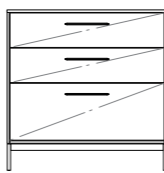
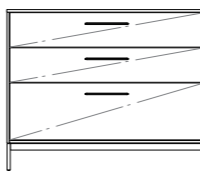
W 600type	[標準仕様価格]		スチール脚仕様		
			¥219,340		
	[仕様変更価格]	マット塗装	ブライト塗装	天然木突板 01	天然木突板 02
天板・パネル	標準仕様		+¥2,750	+¥2,750	+¥15,510
引出し扉 [ハンドル・掘り込み]	標準仕様		+¥3,630	+¥3,630	+¥16,060
	[プッシュオープン]	+¥54,340	+¥57,970	+¥57,970	+¥70,400
W600mm×D450mm×H800mm					
W 800type	[標準仕様価格]		スチール脚仕様		
			¥248,160		
	[仕様変更価格]	マット塗装	ブライト塗装	天然木突板 01	天然木突板 02
天板・パネル	標準仕様		+¥4,840	+¥4,840	+¥19,690
引出し扉 [ハンドル・掘り込み]	標準仕様		+¥7,040	+¥7,040	+¥17,160
	[プッシュオープン]	+¥54,340	+¥61,380	+¥61,380	+¥71,500
W800mm×D450mm×H800mm					
W 1000type	[標準仕様価格]		スチール脚仕様		
			¥280,060		
	[仕様変更価格]	マット塗装	ブライト塗装	天然木突板 01	天然木突板 02
天板・パネル	標準仕様		+¥7,590	+¥7,590	+¥24,860
引出し扉 [ハンドル・掘り込み]	標準仕様		+¥10,450	+¥10,450	+¥18,480
	[プッシュオープン]	+¥54,340	+¥64,790	+¥64,790	+¥72,820
W1000mm×D450mm×H800mm					

※扉仕上げの詳細は P.38 P.39 参照またはショールームでの確認をお願い致します。  
※上記の金額表の金額には配送費は含まれておりません。  
※上記の金額表の金額には消費税（10%）が含まれています。

## Finishings

扉 / 天板 / 化粧パネル

### マット塗装・ブライツ塗装

ホワイト	オーガニックホワイト	フォググレー	シールグレー
ミネラルクレイ	グラベル	ディムグレー	ブラック
エクリュ	アリーナベージュ	ローレル	マッシュルーム
クレイブラウン	ヘイジーブラウン		
マージ	ウィロー	アイネズ	ディープシー

### 天然木突板 01

シティオーク	ランダムオーク
--------	---------

### 天然木突板 02

ウォールナットコディア	ウォールナットフリジア	ユーカリスモークリーセント
ユーカリラテ	ユーカリベリー	ユーカリショコラ

※塗装色、天然木突板、キャビネット材は [CUCINA] の [ブライツ] [マット] [NATURAL WOOD] [キャビネット材] と共通です。予告なく変更になることがあります。

### キャビネット材



### 脚

#### ステンレス脚



#### スチール脚



### 仕上げ対応箇所 (※図は Side board type02-B)

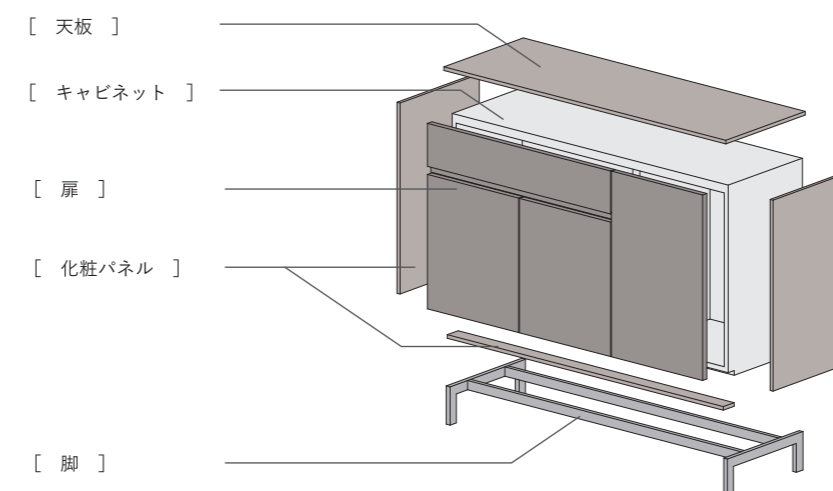

## CUCINA SHOWROOM

[ KITCHEN / SANITARY / FURNITURE ]



## CATTELAN ITALIA SHOP

[ FURNITURE ]



- このカタログの内容は、2024年4月現在のものです。
- 予告なく変更する場合や、品切れが発生する場合がございますので予めご了承下さい。
- 本カタログ掲載の商品画像は実際の商品とは色味などが異なる場合があります。